

第63回 岡山県高等学校秋季卓球大会

期 日 : 令和3年8月19日(木)・20日(金)

会 場 : シ ッ プ ア リ ー ナ 岡 山

岡 山 県 高 体 連 卓 球 部

(URL <http://www.okakoutaku.com>)

主 催 :

岡 山 県 卓 球 協 会

(URL <http://www.okayama-tta.net>)

大会次第

1. 開会式

- (1) 役員選手整列
- (2) 開会宣言
高体連卓球部専門委員長 加藤 慎一
- (3) 開会の挨拶
高体連卓球部長 石下 義久
- (4) 優勝旗返還
男子 関西高等学校
女子 就実高等学校
- (5) 競技上の注意 審判長 藤井 進
- (6) 選手宣誓 吉井 亜紀 (就実)

2. 競技開始

3. 閉会式

- (1) 成績発表 審判長 藤井 進
- (2) 表彰
- (3) 閉会の挨拶
高体連卓球部部长 石下 義久
- (4) 閉会宣言
高体連卓球部副委員長 松浦 一

大会役員

大会会長	岡山県高体連卓球部部长	石下 義久 (津山商業)	
大会副会長	岡山県高体連卓球部副部长	阪谷 誠 (倉敷古城池)	
//	//	向井 一郎 (玉島商業)	
//	//	真鍋 敏之 (笠岡商業)	
大会委員長	岡山県高体連卓球部委員長	加藤 慎一 (倉敷天城)	
大会副委員長	岡山県高体連卓球部副委員長	松浦 一 (玉野)	
//	//	藤井 進 (岡山工業)	
//	岡山県卓球協会理事長	加藤 慎一	
審判長	岡山県高体連卓球部委員	藤井 進 (岡山工業)	
副審判長	岡山県高体連卓球部委員	水野 大一 (金光学園)	
総務委員長	吉川 昌和 (水島工業)		
総務委員	岡 宣之 (和気閑谷)	田野 雅人 (岡山芳泉)	磯本 貴志 (倉敷天城)
	別所 琴美 (岡山城東)	中川 広宣 (岡山東商)	大道 晃平 (市立玉島)
男子競技委員長	久戸瀬 隆之 (総社南)		
男子競技副委員長	柏 幸浩 (関西)		
男子競技委員	岡崎 信雄 (岡山操山)	多賀 美聡 (東岡山工業)	齋藤 靖夫 (倉敷商業)
	萩原 卓己 (倉敷工業)	杉本 貢 (倉敷工業)	土居 延次 (水島工業)
	畑 英幸 (倉敷翠松)	住田 成穂 (倉敷)	加藤 学 (津山高専)
女子競技委員長	柴田 純一郎 (倉敷青陵)		
女子競技副委員長	安田 征弘 (就実)		
女子競技委員	内田 欣吾 (岡山東商)	天野 裕治 (玉野商工)	田代 祐大 (山陽学園)
	高田 浩一 (岡山商大附)	清水 英宗 (岡山白陵)	沼野 義和 (瀬戸南)
	平松 晃一 (総社南)	仲達 大輔 (津山)	渡辺 紀一郎 (美作)
会場係	各校監督		

男子学校対抗（予選リーグ）

1	関西	玉野商工		21	コート
2	倉敷工業	岡山龍谷		22	コート
3	倉敷青陵	興陽	学芸館	1~3	コート
4	玉野光南	新見	岡山朝日		
5	岡山操山	林野	高松農業	4~6	コート
6	津山高専	倉敷天城	岡山南		
7	岡山東商業	瀬戸	岡山一宮	7~9	コート
8	水島工業	倉敷翠松	高梁		
9	玉島	津山	倉敷商業	10~12	コート
10	総社南	笠岡工業	岡山白陵		
11	岡山芳泉	津山工業	倉敷古城池	13~15	コート
12	岡山商大附	岡山理大附	倉敷		
13	岡山工業	金光学園	岡山城東	16~18	コート
14	東岡山工業	明誠学院	総社		
15	西大寺	高梁城南	玉野	19	コート
16	笠岡	岡山大安寺	倉敷南	20	コート

女子学校対抗（予選リーグ）

1	就実	津山	玉島商業	玉野	瀬戸	23~26	コート
2	山陽学園	倉敷南	美作	玉島	清心女子	27~30	コート
3	岡山東商業	倉敷商業	岡山白陵	和気閑谷	笠岡工業	31~34	コート
4	総社	笠岡	倉敷古城池	岡山芳泉		35~38	コート
5	岡山商大附	岡山大安寺	岡山一宮	倉敷		39~42	コート
6	玉野光南	西大寺	興陽	明誠学院		43~46	コート
7	岡山操山	岡山南	総社南	高梁		47~50	コート
8	岡山朝日	倉敷青陵	倉敷中央	岡山城東		51~54	コート

男子学校対抗（予選リーグ）

試合順序 ①1-4/2-3
 (4チーム) ②1-3/2-4
 ③1-2/3-4

試合順序 ①2-3
 (3チーム) ②1-3
 ③1-2

1リーグ	関西	玉野商工		得点	順位
関西					
玉野商工					

9リーグ	玉島	津山	倉敷商業	得点	順位
玉島					
津山					
倉敷商業					

2リーグ	倉敷工業	岡山龍谷		得点	順位
倉敷工業					
岡山龍谷					

10リーグ	総社南	笠岡工業	岡山白陵	得点	順位
総社南					
笠岡工業					
岡山白陵					

3リーグ	倉敷青陵	興陽	学芸館	得点	順位
倉敷青陵					
興陽					
学芸館					

11リーグ	岡山芳泉	津山工業	倉敷古城池	得点	順位
岡山芳泉					
津山工業					
倉敷古城池					

4リーグ	玉野光南	新見	岡山朝日	得点	順位
玉野光南					
新見					
岡山朝日					

12リーグ	岡山商大附	岡山理大附	倉敷	得点	順位
岡山商大附					
岡山理大附					
倉敷					

5リーグ	岡山操山	林野	高松農業	得点	順位
岡山操山					
林野					
高松農業					

13リーグ	岡山工業	金光学園	岡山城東	得点	順位
岡山工業					
金光学園					
岡山城東					

6リーグ	津山高専	倉敷天城	岡山南	得点	順位
津山高専					
倉敷天城					
岡山南					

14リーグ	東岡山工業	明誠学院	総社	得点	順位
東岡山工業					
明誠学院					
総社					

7リーグ	岡山東商業	瀬戸	岡山一宮	得点	順位
岡山東商業					
瀬戸					
岡山一宮					

15リーグ	西大寺	高梁城南	玉野	得点	順位
西大寺					
高梁城南					
玉野					

8リーグ	水島工業	倉敷翠松	高梁	得点	順位
水島工業					
倉敷翠松					
高梁					

16リーグ	笠岡	岡山大安寺	倉敷南	得点	順位
笠岡					
岡山大安寺					
倉敷南					

男子学校対抗（決勝トーナメント）

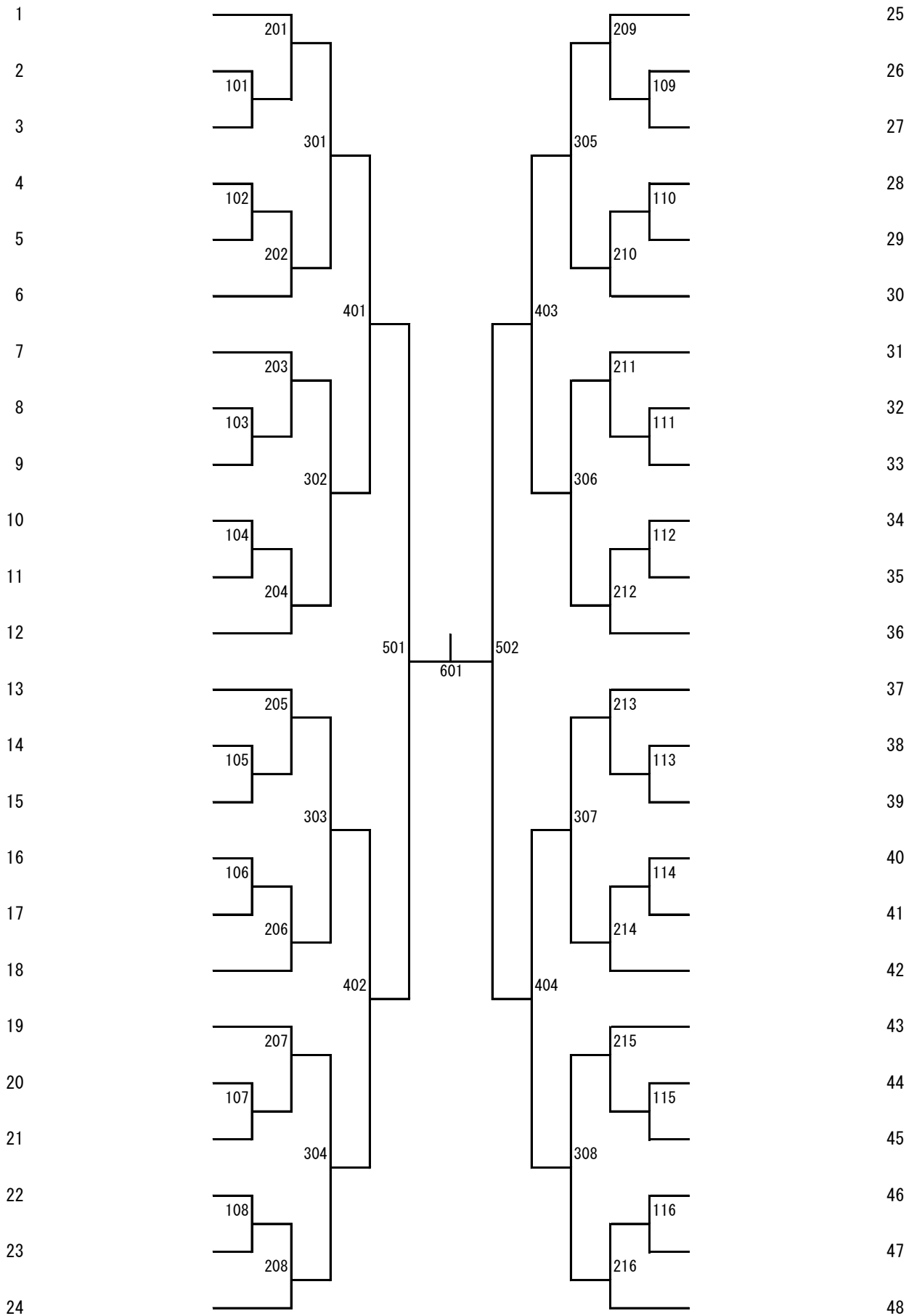

女子学校対抗（予選リーグ）

試合順序 ①2-5/3-4 ④1-3/2-4

試合順序 ①1-4/2-3

(5チーム) ②1-5/2-3 ⑤1-2/4-5

(4チーム) ②1-3/2-4

③1-4/3-5

③1-2/3-4

1リーグ	就実	津山	玉島商業	玉野	瀬戸	得点	順位
就実							
津山							
玉島商業							
玉野							
瀬戸							

5リーグ	岡山商大附	岡山大安寺	岡山一宮	倉敷	得点	順位
岡山商大附						
岡山大安寺						
岡山一宮						
倉敷						

2リーグ	山陽学園	倉敷南	美作	玉島	清心女子	得点	順位
山陽学園							
倉敷南							
美作							
玉島							
清心女子							

6リーグ	玉野光南	西大寺	興陽	明誠学院	得点	順位
玉野光南						
西大寺						
興陽						
明誠学院						

3リーグ	岡山東商業	倉敷商業	岡山白陵	和気閑谷	笠岡工業	得点	順位
岡山東商業							
倉敷商業							
岡山白陵							
和気閑谷							
笠岡工業							

7リーグ	岡山操山	岡山南	総社南	高梁	得点	順位
岡山操山						
岡山南						
総社南						
高梁						

4リーグ	総社	笠岡	倉敷古城池	岡山芳泉	得点	順位
総社						
笠岡						
倉敷古城池						
岡山芳泉						

8リーグ	岡山朝日	倉敷青陵	倉敷中央	岡山城東	得点	順位
岡山朝日						
倉敷青陵						
倉敷中央						
岡山城東						

男子学校対抗

☆ 優勝決定戦

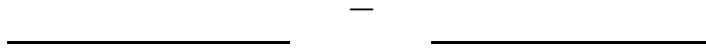

☆ 3・4位決定戦



☆ 5・6位決定戦

401の敗者

402の敗者

403の敗者

404の敗者

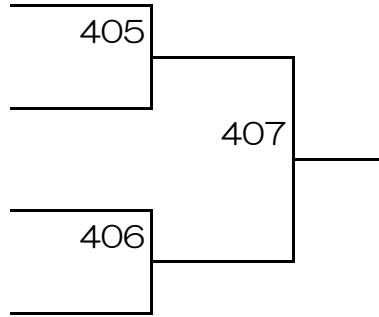

☆ 7・8位決定戦

405の敗者

406の敗者

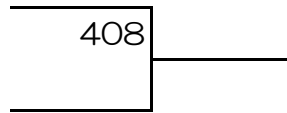

☆ ベスト16上位・下位決定戦

301の敗者

302の敗者

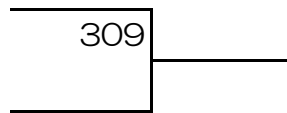

303の敗者

304の敗者

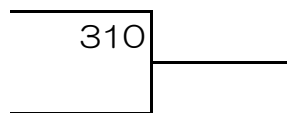

305の敗者

306の敗者

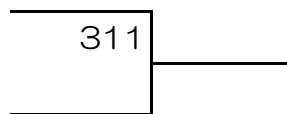

307の敗者

308の敗者

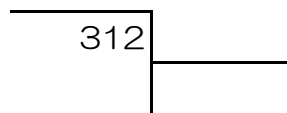

女子学校対抗

☆ 優勝決定戦

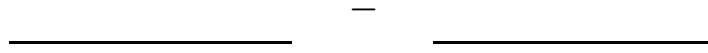

☆ 3・4位決定戦



☆ 5・6位決定戦

301の敗者

302の敗者

303の敗者

304の敗者

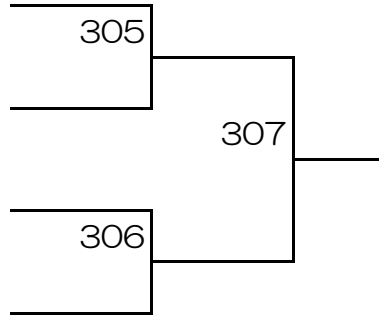

☆ 7・8位決定戦

305の敗者

306の敗者

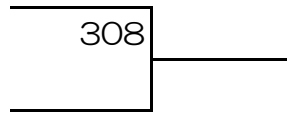

☆ ベスト16上位・下位決定戦

201の敗者

202の敗者

203の敗者

204の敗者

205の敗者

206の敗者

207の敗者

208の敗者

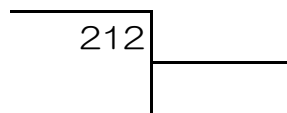
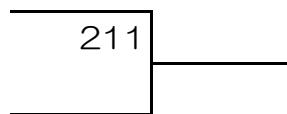
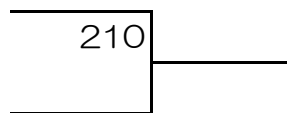
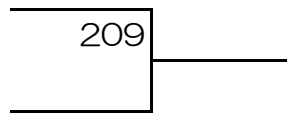

令和3年度 秋季大会試合方法 「男子」

●男子46チームエントリー 【予選リーグ】

	1	2	3	4
1	県総体1位	県総体ベスト64が 抽選で入る	不出場	
2	県総体2位			
3	県総体3位			
4	県総体4位			
5	県総体5位			
6	県総体6位			
7	県総体7位			
8	県総体8位			
9	県総体 ベスト16 上位	県総体 ベスト32 が 抽選で 入る		
10				
11				
12				
13	ベスト16 下位			
14				
15				
16				

【予選リーグ】抽選順

抽選順	学校名	新人戦	抽選順	学校名	新人戦	
1	関西	ベスト8	28	倉敷古城池	ベスト64	
2	倉敷工業		29	興陽		
3	倉敷青陵		30	倉敷翠松		
4	玉野光南		31	岡山朝日		
5	岡山操山		32	岡山城東		
6	津山高専		33	岡山一宮		
7	岡山東商業		34	岡山白陵		
8	水島工業		35	岡山南		
9	岡山商大附	上1位 ベスト6	36	高松農業		
10	総社南		37	倉敷商業		
11	岡山芳泉		38	倉敷		
12	玉島		39	倉敷天城		
13	東岡山工業		下1位 ベスト6	40		岡山龍谷
14	岡山工業			41		新見
15	笠岡	42		林野		
16	岡山理大附	43		玉野商工		
17	金光学園	44		瀬戸		
18	笠岡工業	45		高梁		
19	津山工業	ベスト32	46	岡山学芸館		不出場
20	西大寺					
21	明誠学院					
22	玉野					
23	津山					
24	大安寺中等					
25	高梁城南					
26	倉敷南					
27	総社					

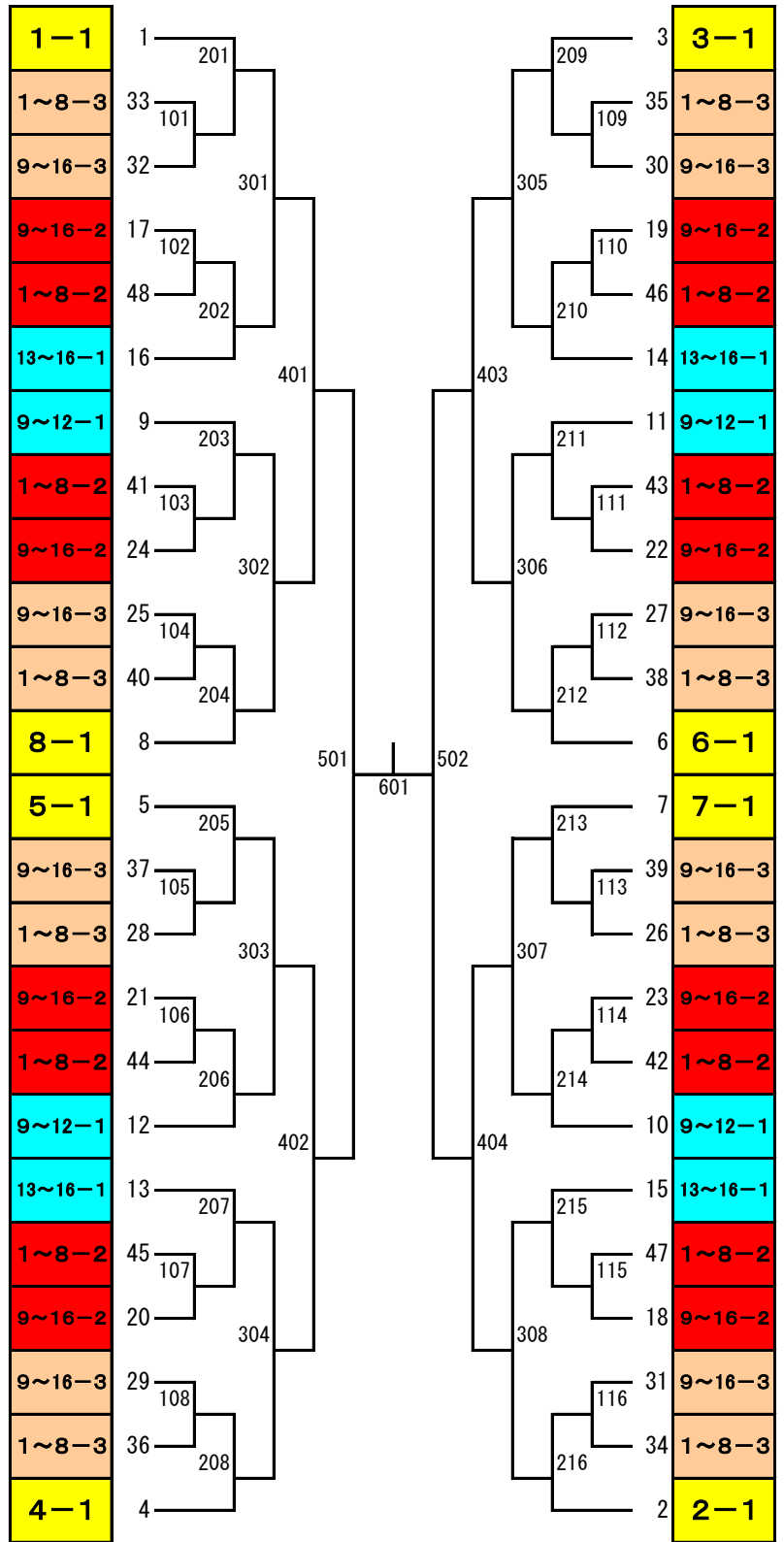

令和3年度 秋季大会試合方法「女子」

●女子35チームエントリー

【予選リーグ】

	1	2	3	4	5
1	県総体1位	県総体 ベスト16 下位	新人戦 ベスト 32 が抽選 で入る	県総体 不出場	
2	県総体2位				
3	県総体3位				
4	県総体4位				
5	県総体5位	新人戦 ベスト 16上位	ベスト 64 が入る		
6	県総体6位				
7	県総体7位				
8	県総体8位				

【決勝トーナメント】

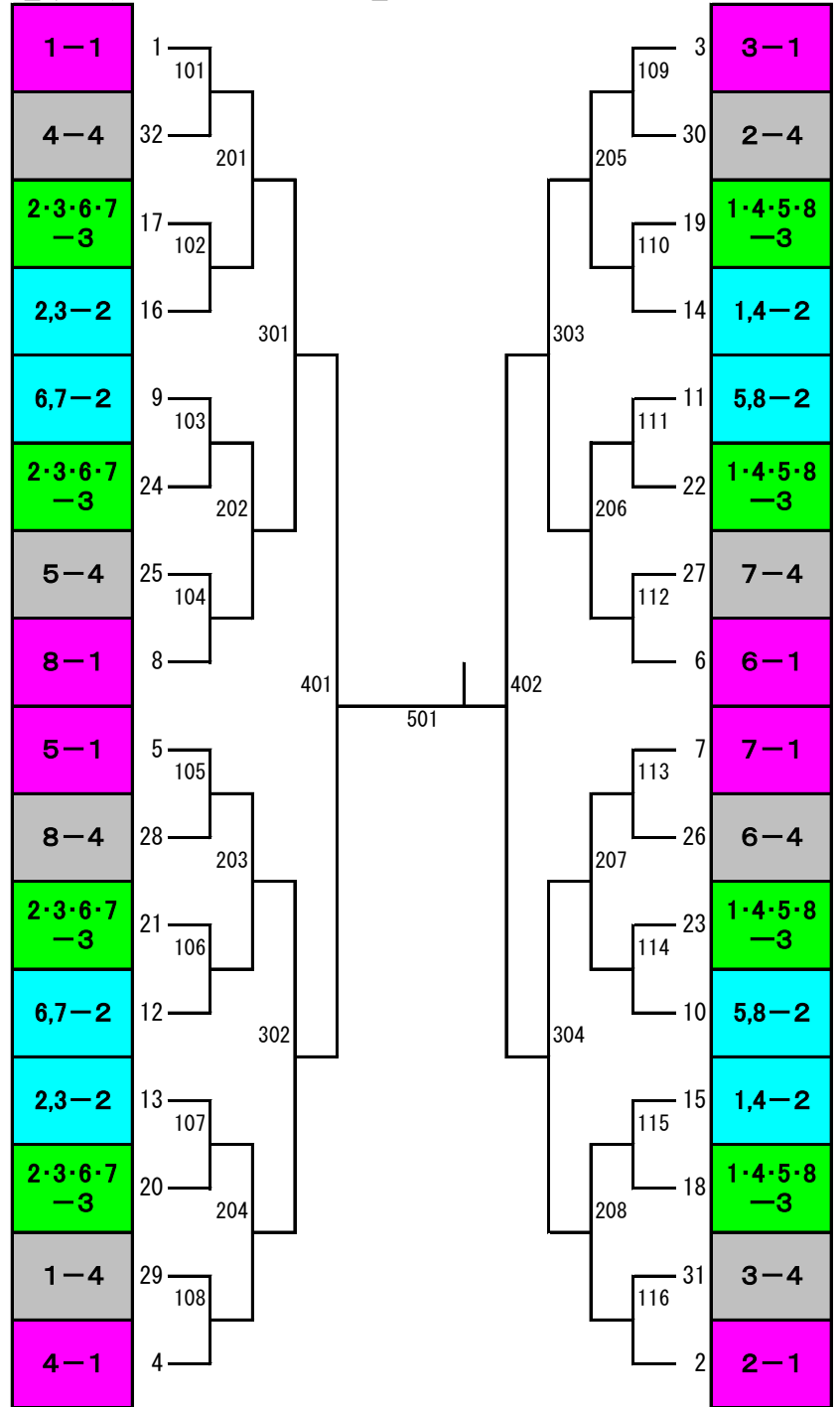

【予選リーグ】抽選順

抽選順	学校名	新人戦	抽選順	学校名	新人戦
1	就実	ベスト8	16	総社南	ベスト32
2	山陽学園		17	倉敷中央	
3	岡山東商業		18	岡山一宮	
4	総社		19	岡山城東	
5	岡山商大附		20	美作	
6	玉野光南		21	岡山白陵	
7	岡山操山		22	倉敷古城池	
8	岡山朝日		23	津山	
9	岡山南	上1位 ベスト6	24	興陽	ベスト64
10	倉敷青陵		25	玉島商業	
11	西大寺		26	岡山芳泉	
12	大安寺中等	下1位 ベスト6	27	明誠学院	ベスト64
13	倉敷南		28	高梁	
14	倉敷商業		29	倉敷	
15	笠岡		30	玉島	不出場
			31	瀬戸	
			32	玉野	
			33	清心女子	
			34	和気閑谷	
			35	笠岡工業	

秋季大会タイムテーブル

1日目 時間は決めずに試合を行う。

コート	9:30~	10:00~		
1		男子	男子トーナメント1回戦	男子トーナメント2回戦
2		3・4		
3		リーグ		
4		男子		
5		5・6		
6		リーグ		
7		男子		
8		7・8		
9		リーグ		
10		男子		
11		9・10		
12		リーグ		
13		男子		
14		11・12		
15		リーグ		
16		男子		
17		13・14		
18		リーグ		
19	男子15	男子15		
20	男子16	男子16		
21	男子1	男子16		
22	男子2			
23	開会式 (観覧席に集合)	女子1リーグ		
24				
25				
26				
27		女子2リーグ		女子トーナメント1回戦
28				
29				
30				
31				
32		女子3リーグ		
33				
34				
35	女子4リーグ			
36				
37				
38				
39	女子5リーグ			
40				
41				
42	女子6リーグ		男女トーナメント1回戦	
43				
44				
45	女子6リーグ			
46				
47				
48	女子7リーグ			
49				
50				
51				
52	女子8リーグ			
53				
54				

2日目 1試合90分で試合を行う。

コート	9:30~	11:00~	12:30~	14:00~		
1	BT302	BT309	片付 ベスト16 のチームは 審判あり			
2	BT303	BT310				
3	BT306	BT311				
4	BT307	BT312				
5	BT301	BT401			BT501	BT決勝
6	BT304	BT402			BT502	BT3決
7	BT305	BT403			BT405	BT407
8	BT308	BT404			BT406	BT408
9	GT201	GT301	GT401	GT決勝		
10	GT204	GT302	GT402	GT3決		
11	GT205	GT303	GT305	GT307		
12	GT207	GT304	GT306	GT308		
13	GT202	GT209	片付 ベスト16 のチームは 審判あり			
14	GT203	GT210				
15	GT206	GT211				
16	GT207	GT212				
17						
18						

前回までの成績

◎シングルス

回(年度)	男 子		女 子	
1.(S34)	平松 鈺之	(西大寺)	三好 芳子	(山陽女子)
2.(S35)	三好 信久	(関西)	朝倉 育子	(矢掛)
3.(S36)	小橋 金吾	(玉野)	森上 悦子	(玉野)
4.(S37)	木村 清	(関西)	岡本 陽子	(就実)
5.(S38)	笠井 賢二	(関西)	先原 幸恵	(就実)
6.(S39)	吉田 正勝	(関西)	亀山 恵子	(就実)
7.(S40)	難波 康三	(備南)	小椋 純子	(山陽女子)
8.(S41)	新開 健一	(関西)	渡辺スミエ	(山陽女子)
9.(S42)	吉田 進	(関西)	三宅 陽子	(山陽女子)
10.(S43)	西田 敏彦	(関西)	伴 映子	(美作)
11.(S44)	小森 康夫	(関西)	島本美津子	(山陽女子)
12.(S45)	今川 卓志	(倉敷工業)	島本美津子	(山陽女子)
13.(S46)	田尻 俊彦	(倉敷工業)	内藤真利子	(山陽女子)
14.(S47)	高見 誠	(金光学園)	淵本千代子	(山陽女子)
15.(S48)	井上 武弘	(金光学園)	渡辺 彰子	(井原)

◎学校対抗

回(年度)	男 子	女 子	回(年度)	男 子	女 子	回(年度)	男 子	女 子
1.(S34)	西 大 寺	山陽女子	31.(H元)	玉野光南	就 実	61.(R元)	関 西	就 実
2.(S35)	西 大 寺	山陽女子	32.(H 2)	関 西	山陽女子	62.(R 2)	関 西	就 実
3.(S36)	関 西	山陽女子	33.(H 3)	玉野光南	山陽女子	63.(R 3)		
4.(S37)	関 西	玉 野	34.(H 4)	関 西	就 実			
5.(S38)	関 西	就 実	35.(H 5)	玉野光南	就 実			
6.(S39)	関 西	就 実	36.(H 6)	玉野光南	就 実			
7.(S40)	倉敷工業	就 実	37.(H 7)	玉野光南	山陽女子			
8.(S41)	関 西	山陽女子	38.(H 8)	玉野光南	山陽女子			
9.(S42)	関 西	山陽女子	39.(H 9)	玉野光南	山陽女子			
10.(S43)	関 西	山陽女子	40.(H10)	玉野光南	山陽女子			
11.(S44)	倉敷工業	山陽女子	41.(H11)	関 西	山陽女子			
12.(S45)	倉敷工業	山陽女子	42.(H12)	関 西	就 実			
13.(S46)	関 西	山陽女子	43.(H13)	関 西	就 実			
14.(S47)	金光学園	山陽女子	44.(H14)	玉野光南	就 実			
15.(S48)	金光学園	井 原	45.(H15)	関 西	山陽女子			
16.(S49)	関 西	山陽女子	46.(H16)	関 西	就 実			
17.(S50)	関 西	倉敷商業	47.(H17)	関 西	就 実			
18.(S51)	関 西	山陽女子	48.(H18)	関 西	就 実			
19.(S52)	倉敷工業	山陽女子	49.(H19)	関 西	就 実			
20.(S53)	関 西	山陽女子	50.(H20)	関 西	就 実			
21.(S54)	倉敷工業	山陽女子	51.(H21)	倉敷工業	就 実			
22.(S55)	関 西	就 実	52.(H22)	倉敷工業	就 実			
23.(S56)	関 西	山陽女子	53.(H23)	関 西	就 実			
24.(S57)	倉敷工業	就 実	54.(H24)	関 西	就 実			
25.(S58)	関 西	山陽女子	55.(H25)	関 西	就 実			
26.(S59)	倉敷工業	山陽女子	56.(H26)	関 西	就 実			
27.(S60)	倉敷工業	就 実	57.(H27)	関 西	山陽女子			
28.(S61)	関 西	山陽女子	58.(H28)	関 西	山陽女子			
29.(S62)	関 西	山陽女子	59.(H29)	関 西	山陽女子			
30.(S63)	関 西	就 実	60.(H30)	関 西	山陽女子			

ジップアリーナ岡山会場図(秋季大会1日目)

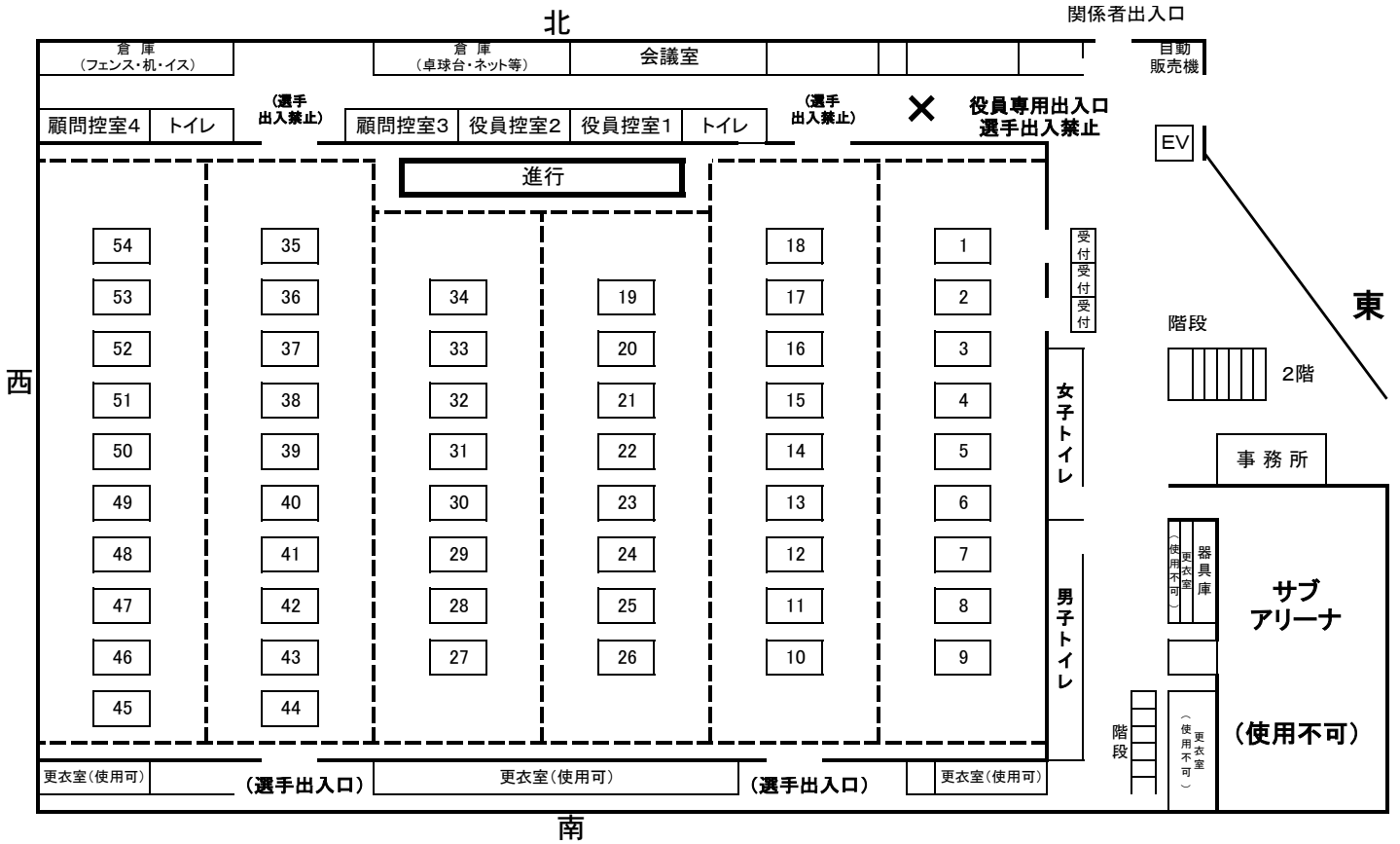

ジップアリーナ岡山会場図(秋季大会2日目)

